



深圳市晶盟电子科技有限公司

Shen zhen jing au electronic technolodg to LTD

产品承认书

产品名称	0201 白灯
产品型号	001.W220705
客户名称	
客户料号	
承认日期	

制定	审核	核准

客户承认		
确认	审核	核准

公司：深圳市晶盟电子科技有限公司

地址：广东省深圳市宝安区西乡三围社区索佳科技园索佳综合楼 9 楼

电话：0755-23200023

传真：0755-29593377

网址：www.uniled.com.cn

■ 产品描述

- 外观尺寸(L/W/H)：0.65 x 0.35 x 0.4 mm
- 发光颜色/晶片材质：白光/InGaN
- 胶体：黄色平面胶体
- EIA规范标准包装
- 环保产品，符合ROHS要求
- 适用于自动贴片机
- 适用于红外线回流焊制程

■ 外形尺寸

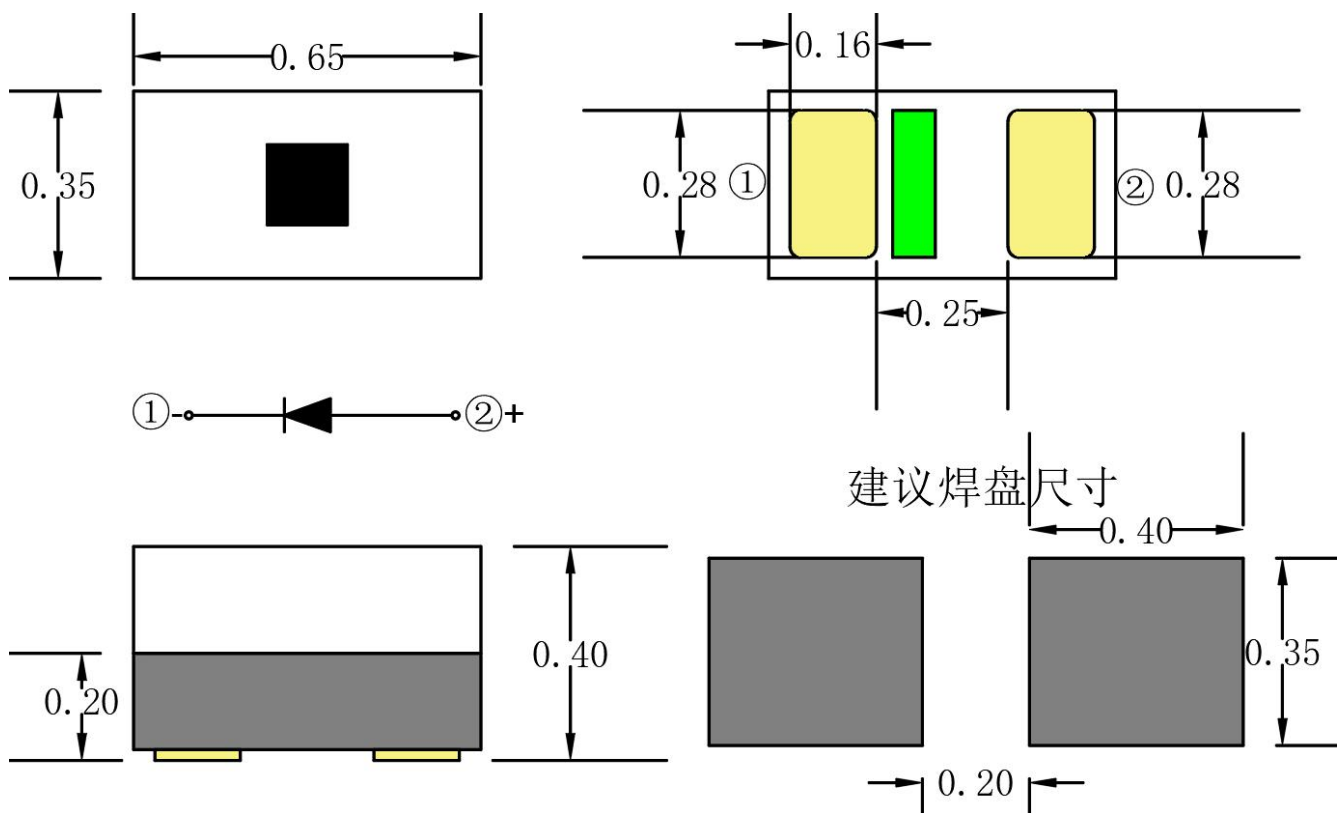

说明：①单位：毫米（mm）；

②公差：如无特别标注则为±0.10mm。

建议回流焊温度曲线

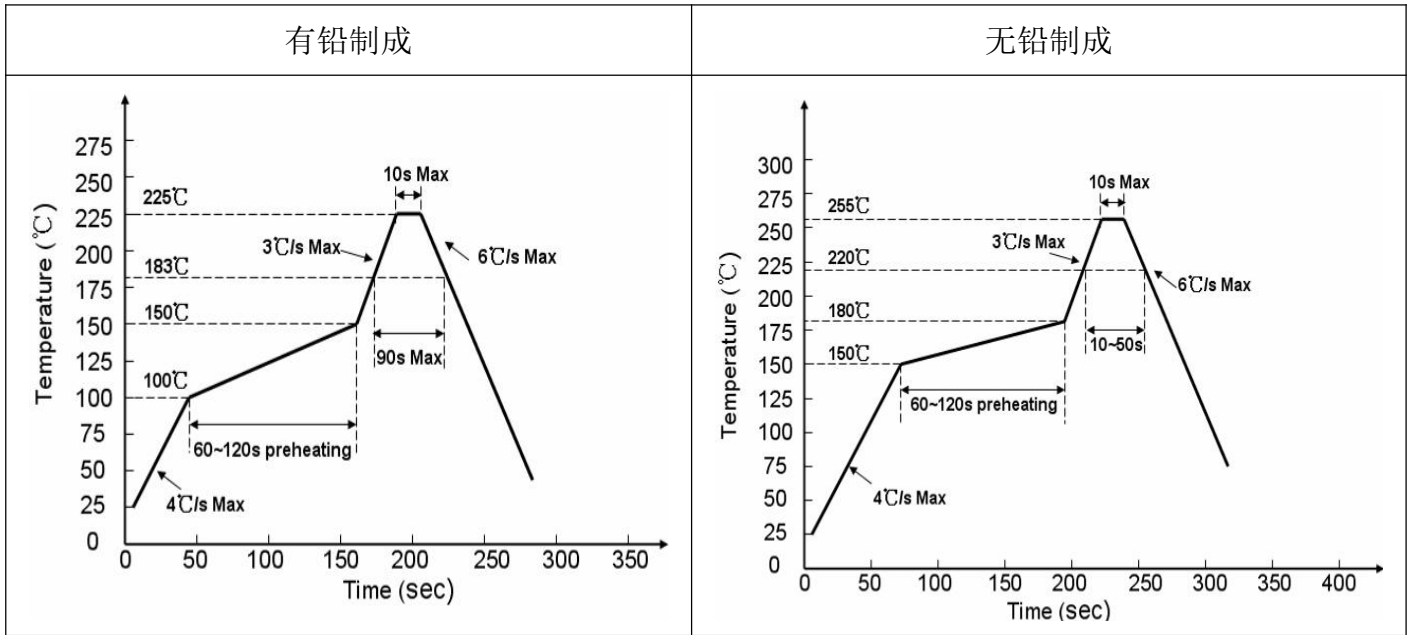

最大绝对额定值 (@Ta=25°C)

参数	符号	最大额定值	单位	备注
消耗功率	Pd	85	mW	
最大脉冲电流	IFP	85	mA	1/10 占空比, 0.1ms 脉宽
正向直流工作电流	IF	25	mA	
反向电压	VR	5	V	
静电放电	ESD	1500	V	HBM 模式
工作环境温度	Topr	-40°C ~ +85°C		
存储环境温度	Tstg	-40°C ~ +85°C		
焊接条件	Tsol	回流焊 : 260°C , 10s 手动焊 : 350°C , 3s		

■ 光电参数 (@Ta=25°C)

参数	符号	最小值	代表值	最大值	单位	测试条件
光强	IV	170	---	350	mcd	IF =5mA
正向电压	VF	2.4	---	3.0	V	IF =5mA
色坐标	X	0.3089	---	0.3532	/	IF =5mA
	Y	0.3358	---	0.4215		
反向电流	IR	---	---	5	uA	VR=5V
半光强视角	2θ1/2	---	120	---	deg	IF =5mA
色温	CCT	5000	---	6000	K	IF =5mA

■ 分档 (@Ta=25°C)

分类	代码	最小值	最大值	单位	测试电流
亮度分档	K	170	220	mcd	IF =5mA
	L	220	280		
	M	280	350		
电压分档	2C	2.4	2.6	V	IF =5mA
	2D	2.6	2.8		
	2E	2.8	3.0		

■ 色块坐标 (@Ta=25°C)

色区	X1	Y1	X2	Y2	X3	Y3	X4	Y4
A1	0.3089	0.339	0.312	0.3458	0.3189	0.3427	0.3158	0.3358
A2	0.312	0.3458	0.3151	0.3527	0.322	0.3496	0.3189	0.3427
A3	0.3151	0.3527	0.3182	0.3596	0.3251	0.3565	0.322	0.3496
A4	0.3182	0.3596	0.3214	0.3665	0.3282	0.3634	0.3251	0.3565
A5	0.3214	0.3665	0.3245	0.3734	0.3314	0.3702	0.3282	0.3634
A6	0.3245	0.3734	0.3276	0.3802	0.3345	0.3771	0.3314	0.3702
A7	0.3276	0.3802	0.3307	0.3871	0.3376	0.384	0.3345	0.3771
A8	0.3307	0.3871	0.3338	0.394	0.3407	0.3909	0.3376	0.384
A9	0.3338	0.394	0.337	0.4009	0.3438	0.3978	0.3407	0.3909
A10	0.337	0.4009	0.3401	0.4078	0.347	0.4046	0.3438	0.3978
A11	0.3401	0.4078	0.3432	0.4146	0.3501	0.4115	0.347	0.4046
A12	0.3432	0.4146	0.3463	0.4215	0.3532	0.4184	0.3501	0.4115

■ 色域图

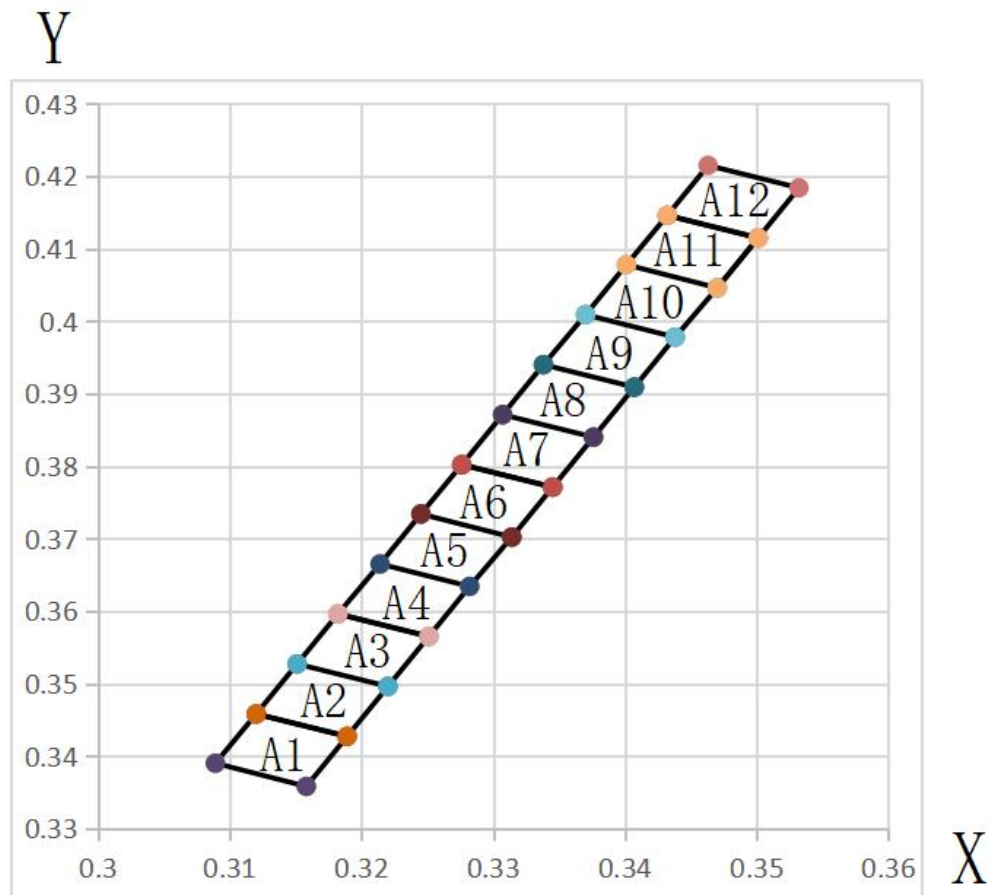

■ 光电参数代表值特征曲线 (@Ta=25°C)

Relative intensity VS wavelength

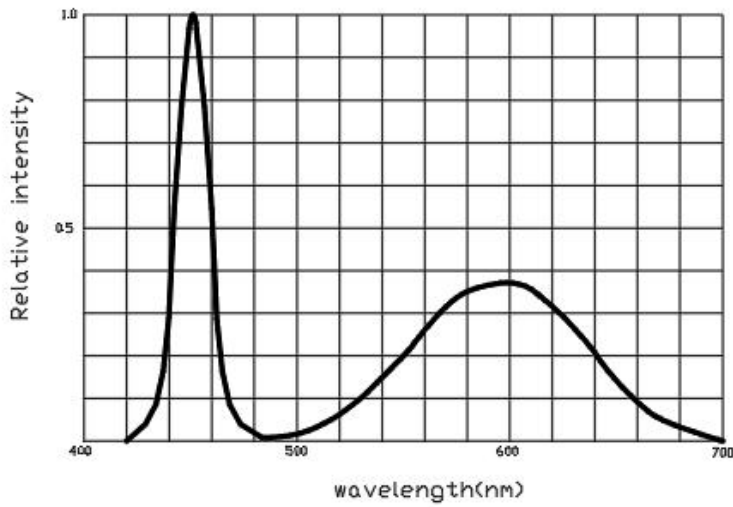

Voltage current relationship

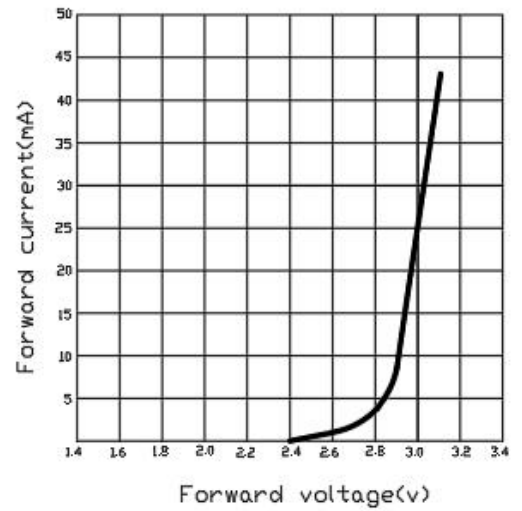

Current and ambient temperature

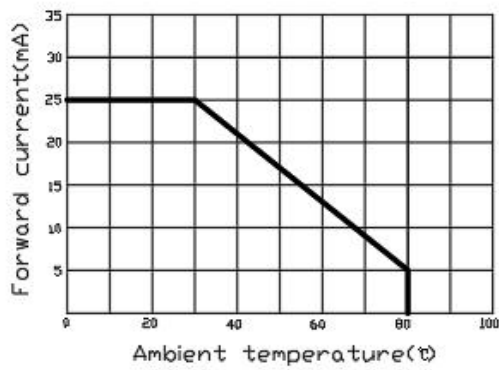

Relative light intensity vs current

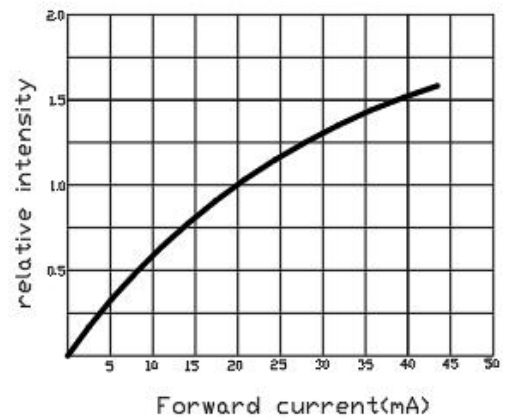

Relative light intensity vs ambient temperature

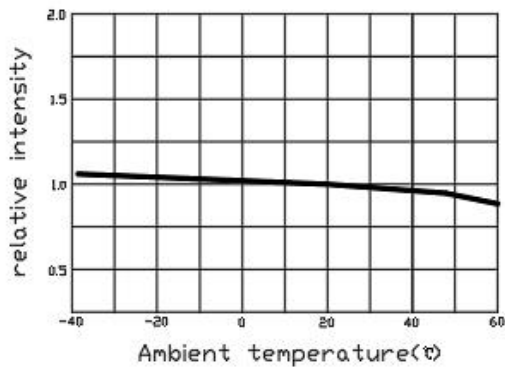

Radiation angle

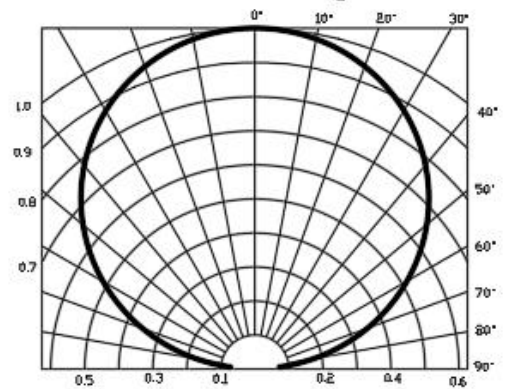

■ 标签标识

参数	符号	单位	误差
光强	IV	mcd	± 15%
坐标	X/Y	-	±0.005
电压	VF	V	± 0.1V

■ 包装载带与圆盘尺寸

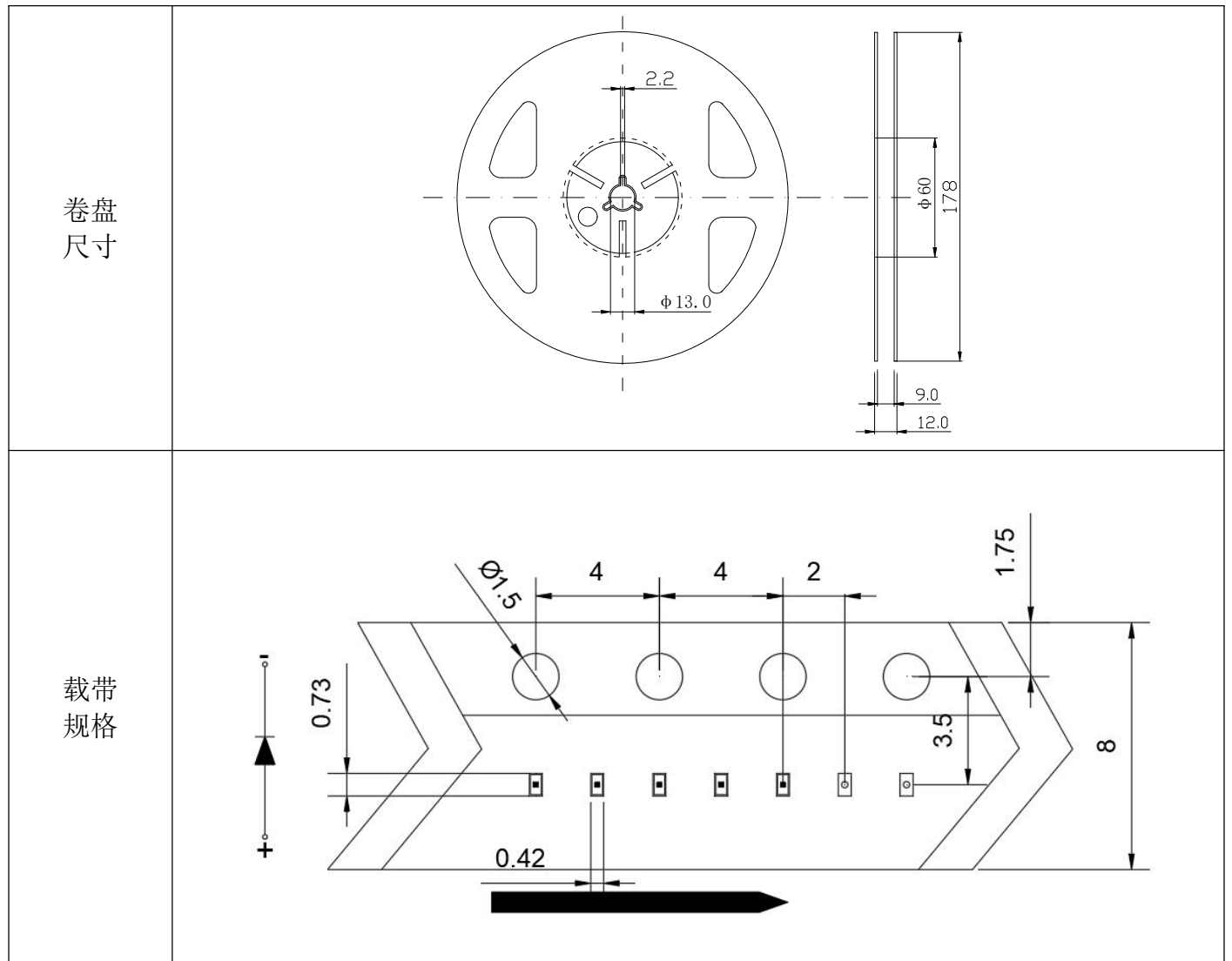

单位: mm;
 误差: ±0.15mm

■ 圆盘及载带卷出方向及空穴规格

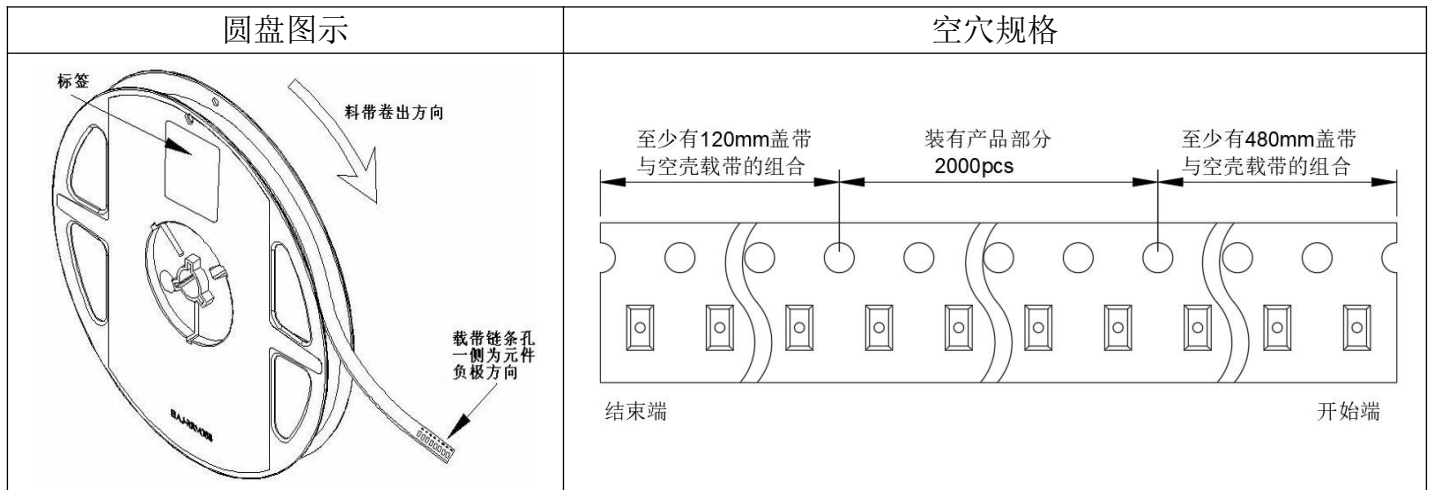

■ 内包装及外包装

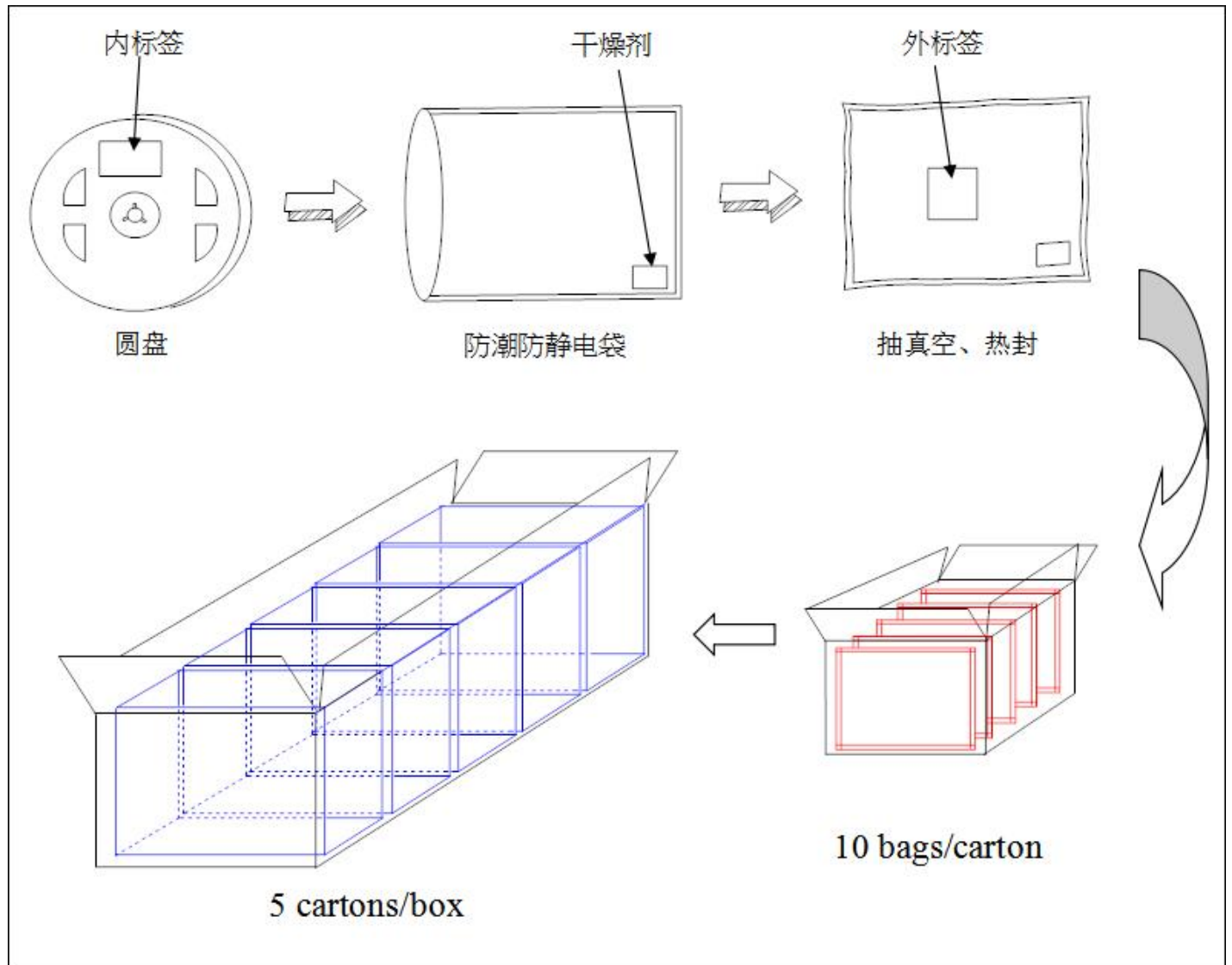

■ 信赖性实验

序号	Test Item(测试项目)	Reference (参考标准)	Item Test Conditions (测试条件)	Duration/Cycle(周期时间)	Sample Size (样品数量)	Ac/Re
1	Reflow Soldering (回流焊)	JESD22-B106	Tsld=260±10°C, 30sec	3times	22	0/1
2	Temperature Cycle (温度循环)	JESD22-A104	85°C (30Min)~25°C (5min) ~-40°C (30Min)	100 cycle	22	0/1
3	Thermal Shock(冷热冲击)	JESD22-A105	-40°C (15Min) ~105°C (15Min)/切换时间 5Min	100 cycle	22	0/1
4	High Temperature Stora (高温储存)	JESD22-A108	Ta=105±5°C	1000hrs	22	0/1
5	Humidity Heat Storage (高温高湿老化)	JESD22-A101	85±5°C/85±5%RH;	1000hrs	22	0/1
6	Low Temperature Storage (低温存储)	JESD22-A119	Ta=-40±5°C	1000hrs	22	0/1
7	Life Test (常温老化)	EIAJED-4701100 103	Ta=25±5°C IF=20mA	1000hrs	22	0/1
8	High Temperature Life Test (高温老化)	JESD22-A108	Ta=100±5°C IF=5mA	1000hrs	22	0/1
9	Low Temperature Life Test (低温老化)	EIAJED-4701200 202	Ta=-40±5°C IF=20mA	1000hrs	22	0/1

■ 失效标准

Criteria for Judging (判定标准)				
Item (项目)	Symbol (类别)	Condition (条件)	Criteria for Judgment of Pass (判定合格标准)	
			Min	Max
Forward Voltage (正向电压)	Vf	IF=20mA	-	USL*1×1.1
Reverse Current (反向电流)	IR	VR= 5V	-	10 μ A
Luminous /Intensity 光通量/光强	φ /Iv	IF=20mA	LSL*2×0.7	-

Note:

USL*1: Upper Specification Level /判定上限

LSL*2: Lower Specification Level/判定下限

■ 使用注意事项

◆ 使用

- 过高的温度会影响 LED 的亮度以及其他性能， 所以为使 LED 有较好的性能表现， 应将 LED 远离热源。
- 光电参数公差：

正向电压(REF / VF): $\pm 0.02V$	亮度(CAT / IV): $\pm 15\%$	色坐标(HUE / XY): ± 0.005
-----------------------------	--------------------------	----------------------------

◆ 存储

- 建议储存环境为： 温度 5~30°C， 湿度 60%RH 以下；
- LED 是湿度敏感元件， 为避免元件吸湿， 建议打开包装后， 将其储存在有干燥剂的密闭容器内， 或者储存在氮气防潮柜内；
- 打开包装后， 元件应该在 168 小时（7 天）内使用； 且贴片后应尽快完成焊接；
- 如果干燥剂失效或者元件暴露于空气中超过 168 小时（7 天）， 应做除湿处理；
烘烤条件： 60°C/24 小时。

◆ ESD 静电防护

LED（特别使用 InGaN 结构晶片的蓝色、翠绿色、紫色、白色、粉红 LED）是静电敏感元件， 静电或者电流过载会破坏 LED 结构。 LED 受到静电伤害或电流过载可能会导致性能异常， 比如漏电流过大， VF 变低， 或者无法点亮等等。 所以请注意以下事项：

- 接触 LED 时应佩戴防静电腕带或者防静电手套；
- 所有的机器设备、工制具、工作桌、料架等等， 应该做适当的接地保护（接地阻抗值 10 Ω 以内）；
- 储存或搬运 LED 应使用防静电料袋、防静电盒以及防静电周转箱， 严禁使用普通塑料制品；
- 建议在作业过程中， 使用离子风扇来抑制静电的产生；

◆ 清洗

建议使用异丙醇等醇类溶液清洗 LED， 严禁使用腐蚀性溶液清洗。

◆ 焊接

- 回流焊焊接条件参考第一页温度曲线；
- 回流焊焊接次数不得超过两次；
- 只建议在修理和重工的情况下使用手工焊接， 最高焊接温度不应超过 300 度， 且须在 3 秒内完成。
烙铁最大功率应不超过 30W；
- 焊接过程中， 严禁在高温情况下碰触胶体； 焊接后， 禁止对胶体施加外力， 禁止弯折 PCB， 避免元件受到撞击。

◆ 其他

